

Technisches Datenblatt - LK 950-080

KOENIG-EXPANDER® Uszczelnianie do 60 barów

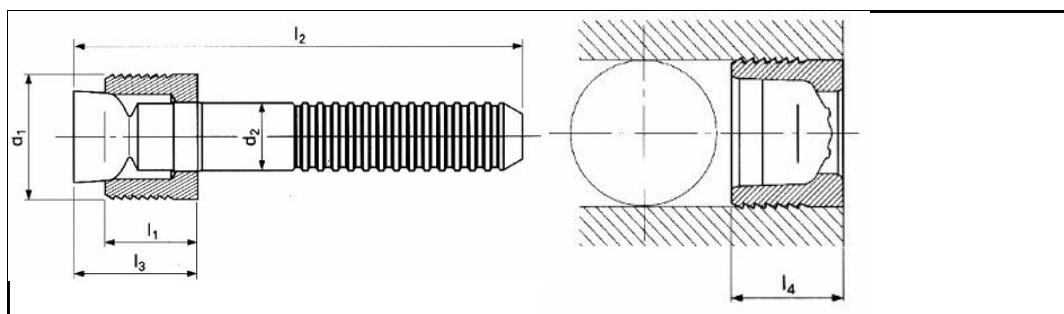

3D-Daten verfügbar	
Bestellbezeichnung	LK 950-080
d1	8 mm
l1	6,5 mm
d2	4,30 mm
l2	34 mm
l3 max.	9,8 mm
l4 max.	6,8 mm
Ø-Bohrung +0,12 0	8 mm
Werkstoff Hülse	Einsatzstahl weichgeglüht, gebläut
Werkstoff Stift	Kaltfließ-Presstahl
Verpackungseinheit	100/500

Internetadresse: